

Einbauanleitung für das SAMINA Schlaf-Gesund-Konzept

So ausgeklügelt das SAMINA Schlafsystem in puncto Funktion ist, so unkompliziert lässt es sich in beinahe jeden Bettrahmen einbauen. Dank seiner frei schwingenden Konstruktion benötigt es keinen starren Unterbau und Einlegerahmen und ist mittels Einbau- oder Funktionsleisten mit wenigen Handgriffen rasch und problemlos in bestehende oder neue Bettrahmen einzubauen.

Komponenten des SAMINA Schlafsystems



Schafschurwollauflage

Höhe ca. 3 cm

Lokosana® Auflage

Höhe ca. 0,5 cm

Naturkautschukmatratze

Höhe ca. 7,5 cm bzw. 5 cm

Lamellenrost

Höhe 10 cm

Bestandteile und deren Montage

Die Auflageleisten oder Funktionsleisten werden jeweils in zwei Teilen angeliefert. Diese werden mittels Stecksystem und Schrauben an die Bettinnenseite angeschraubt. Sie erhalten daher pro Seite je zwei Holzleisten, einmal für die linke, einmal für die rechte Seite.

Verfügbare Montageleisten:

- **Auflageleisten** (4,5 cm Höhe)
- **Funktionsleisten** für Sitzhochstellung (4,5 cm Höhe)
- **Funktionsleisten** für Sitzhochstellung und Entspannungsbrücke (9 cm Höhe)

Unabhängig von Auflage- oder Funktionsleistenvariante erhalten Sie folgende Montageteile:

- 1 x **Leistenpaar** pro Bettseite
- 12 x **Schrauben** (4 x 60 mm) pro Leistenpaar
- 1 x **Stützfuß und Einbaukonsolenpaar** bei Doppelbetten
- 1 x **Filzstreifen** in entsprechender Menge und Länge

Leistenerklärung:

Auflageleisten

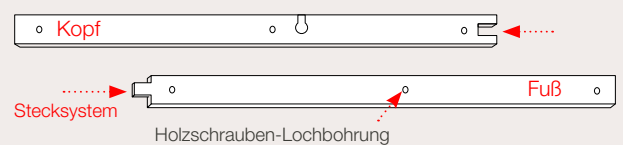

Funktionsleisten für Sitzhochstellung

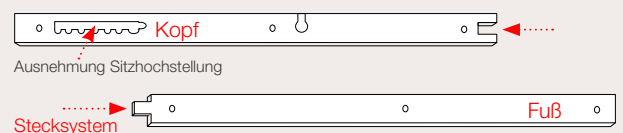

Funktionsleisten für Sitzhochstellung und Entspannungsbrücke

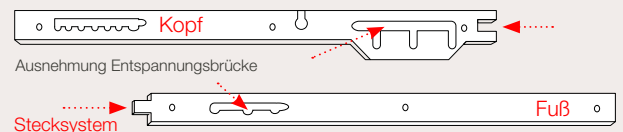

Schlafsystem-Einbau in Einzelbetten

1. Sofern vorhanden, muss der bestehende Lamellenrost entfernt werden.
2. Sämtliche störenden Seitenleisten und andere Teile herausnehmen.
3. Die Einzelteile der Auflage- bzw. Funktionsleisten werden in der Mitte zusammengesteckt und an der Bettinnenseite mit Schrauben wie in Abb. 1 dargestellt so montiert, dass die abgerundete Seite der Leisten auf der Bettinnenseite ist. Bitte beachten Sie dabei die angegebenen Abstände. Achten Sie zudem auf eine waagrechte Montage (Einsatz einer Wasserwaage empfehlenswert).
4. Nach Montage der Auflage- bzw. Funktionsleisten bringen Sie das mit gelieferte selbstklebende Filzband* auf die Liegeflächen Leisten an. Anschließend können Sie zB. die Kopf- bzw. Fußkeile aufstecken oder die Sitzhochstellung und/oder Entspannungsbrücke einsetzen.
5. In Abb. 4 sehen Sie die fertige Einbausituation.

*Das Filzband finden Sie zwischen den Lamellenreihen des Rostes.

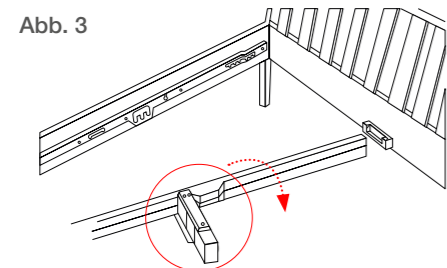
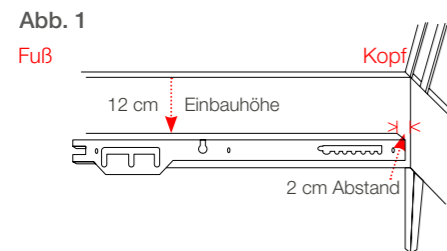

Schlafsystem-Einbau in Doppelbetten

1. Verfahren Sie wie beim Einbau in Einzelbetten: Punkte 1 bis 3.
2. Nachdem Sie die Funktions- oder Auflageleisten seitlich montiert haben, befestigen Sie die Einbaukonsolen wie in Abb. 2 zu sehen am Fuß- und Kopfteil des Bettrahmens. (Wichtig: Die Höhe der Auflage-Ebene der Einbaukonsolen müssen identisch mit der Höhe der Unterkante der Funktions- oder Auflageleisten sein). Die ideale Einbautiefe, damit der Lamellenrost im Bettrahmen versenkt ist, liegt bei ca. 12 cm.
3. Bei der Mittelaufgabe des SAMINA Schlafsystems wird je ein rechter und linker Teil der Leisten zusammen geschraubt. Dann wird der Mittelfuß gemäß Skizze genau in der Mitte montiert und höhenmäßig angepasst. Verschrauben Sie den Stützfuß mit den Funktions- oder Auflageleisten wie auf Abb. 3 dargestellt und legen Sie den verschraubten Mittelteil auf die Einbaukonsolen.
4. Im Anschluss bringen Sie das mit gelieferte selbstklebende Filzband* auf die Liegeflächen Leisten an. Anschließend können Sie zB. die Kopf- bzw. Fußkeile aufstecken oder die Sitzhochstellung und/oder Entspannungsbrücke einsetzen.
5. In Abb. 4 sehen Sie die fertige Einbausituation.

*Das Filzband finden Sie zwischen den Lamellenreihen des Rostes.

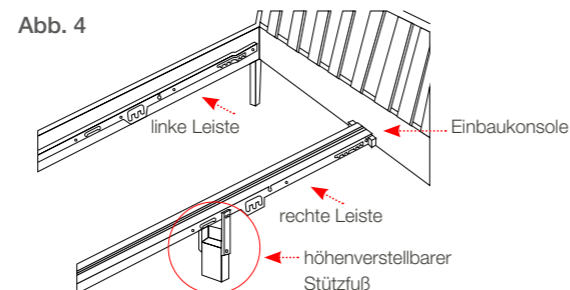
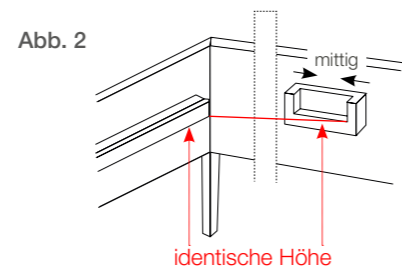

Gravity® Schlafsystem-Einbau in Einzelbetten

1. Sofern vorhanden, muss der bestehende Lamellenrost entfernt werden.
2. Sämtliche störenden Seitenleisten und andere Teile herausnehmen.
3. Die Einzelteile der Auflage- bzw. Funktionsleisten werden in der Mitte zusammengesteckt und an der Bettinnenseite mit Schrauben wie in Abb. 1 dargestellt so montiert, dass die abgerundete Seite der Leisten auf der Bettinnenseite ist. Bitte beachten Sie dabei die angegebenen Abstände. Achten Sie zudem auf eine Montage in selben Winkel/ Flucht (Einsatz eines langen Stabs ist empfehlenswert).

Bettlänge	Gefälle	Höhenunterschied**
190 cm	3,0°	10,0 cm
190 cm	5,5°	18,3 cm
200 cm	3,0°	10,5 cm
200 cm	5,5°	19,2 cm
210 cm	3,0°	11,0 cm
210 cm	5,5°	20,2 cm
220 cm	3,0°	11,5 cm
220 cm	5,5°	21,2 cm

** Höhenunterschied Oberkante Einbauleiste (A) Fußseite zu Oberkante (B) Kopfleiste, wie in Abb. 3.

4. Nach Montage der Auflage- bzw. Funktionsleisten bringen Sie das mit gelieferte selbstklebende Filzband* auf die Liegeflächen Leisten an. Optional: Anschließend können Sie zB. die Kopf- bzw. Fußkeile aufstecken oder die Sitzhochstellung und/oder Entspannungsbrücke einsetzen.

5. In Abb. 4 sehen Sie die fertige Einbausituation.

*Das Filzband finden Sie zwischen den Lamellenreihen des Rostes.

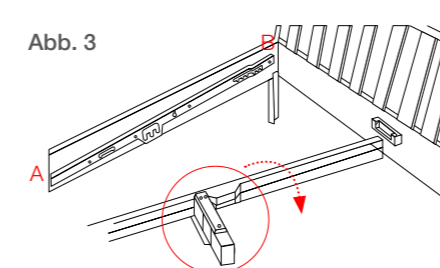
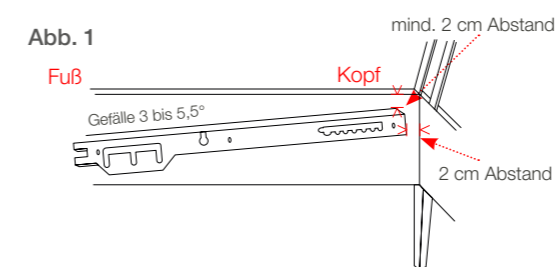

Gravity® Schlafsystem-Einbau in Doppelbetten

1. Verfahren Sie wie beim Einbau in Einzelbetten: Punkte 1 bis 3.
2. Nachdem Sie die Funktions- oder Auflageleisten seitlich montiert haben, befestigen Sie die Einbaukonsolen wie in Abb. 2 zu sehen am Fuß- und Kopfteil des Bettrahmens. (Wichtig: Die Höhe der Auflage-Ebene der Einbaukonsolen müssen identisch mit der Höhe der Unterkante der Funktions- oder Auflageleisten sein).
3. Bei der Mittelaufgabe des SAMINA Schlafsystems wird je ein rechter und linker Teil der Leisten zusammen geschraubt. Dann wird der Mittelfuß gemäß Skizze genau in der Mitte montiert und höhenmäßig angepasst. Verschrauben Sie den Stützfuß mit den Funktions- oder Auflageleisten wie auf Abb. 3 dargestellt und legen Sie den verschraubten Mittelteil auf die Einbaukonsolen.
4. Im Anschluss bringen Sie das mit gelieferte selbstklebende Filzband* auf die Liegeflächen Leisten an. Optional: Anschließend können Sie zB. die Kopf- bzw. Fußkeile aufstecken oder die Sitzhochstellung und/oder Entspannungsbrücke einsetzen.
5. In Abb. 4 sehen Sie die fertige Einbausituation.

*Das Filzband finden Sie zwischen den Lamellenreihen des Rostes.

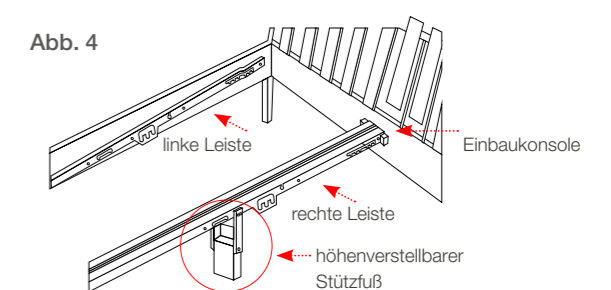
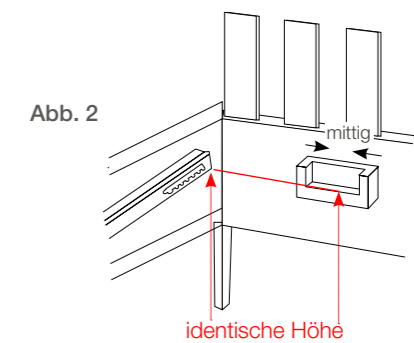

Einlegen der Sitzhochstellung bzw. Entspannungsbrücke

Die Sitzhochstellung bzw. Entspannungsbrücke werden einfach diagonal in die dafür vorgesehenen Ausnehmungen eingesetzt/ eingefädelt. Eine Befestigung oder Montage ist nicht notwendig. Anmerkung: Diese Teile können nur in Verbindung mit den sogenannten Funktionsleisten verwendet werden, da nur diese die

notwendigen Ausnehmungen haben (siehe umseitige Skizze). Wenn Sie Auflageleisten bestellt haben, erhalten Sie Leisten ohne Ausnehmungen. Sitzhochstellung und Entspannungsbrücke können nicht eingelegt werden.

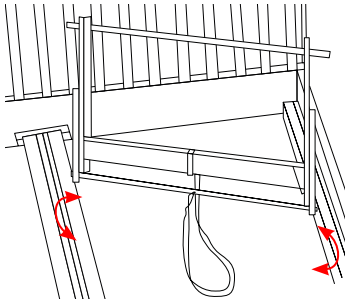

Die Sitzhochstellung wird bei der oberen Ausnehmung diagonal eingefädelt.

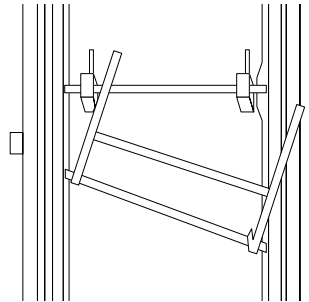

Die beiden Teile der Entspannungsbrücke werden im Hüftbereich ebenfalls diagonal eingefädelt.

Ihr neues SAMINA Schlafsystem ist nun fast fertig eingebaut

Legen Sie nun auf die montierten Leisten (und allenfalls eingelegter Sitzhochstellung und/oder Entspannungsbrücke) zuerst den Lamellenrost, dann die Naturkautschukmatratze, gefolgt von der Lokosana® Erdungsauflage und als oberste Schicht

die Schafschurwollauflage. Tipp: Spannen Sie Ihr Leintuch am besten ganz oder zumindest in den Ecken auch über den Lamellenrost. www.samina.com/pflegetipps

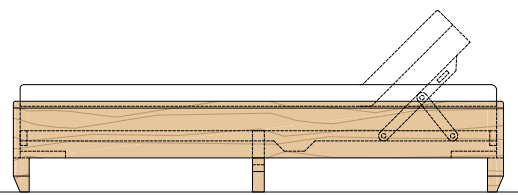

Bsp. Seitenansicht mit Sitzhochstellung und Stützfuß mittig



Weitere Anleitungen & Pflegetipps

Weitere Einbauanleitungen sowie Tipps zur Pflege sämtlicher SAMINA Schlaf-Gesund-Produkte finden Sie auf www.samina.com/pflegetipps-einbauanleitung

Kontakt SAMINA Zentrale:

SAMINA Produktion- und Handels GmbH
Obere Lände 7
A-6820 Frastanz
Tel. + 43 (0) 5522 53500
samina@samina.com

SAMINA

ich schlafe lebensenergie